

▼ În imagine este prezentat modelul: **STB-101H**



Îndoire rapidă, sigură și fără încręțituri



'One Shot' și 'Sweep'





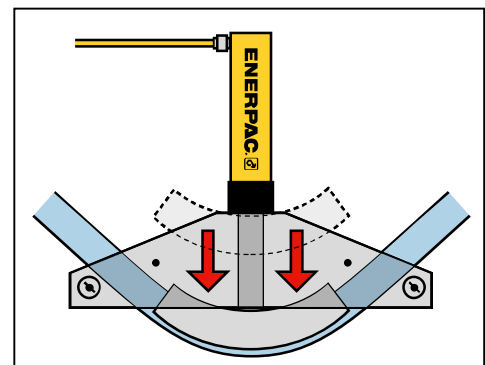

Papucii One shot permit îndoirea până la 90° fără resetare. Papucii Sweep sunt folosiți acolo unde sunt necesare mai multe raze de îndoire, pentru instalații de țevi multiple paralele.

- Realizează îndoiri line și fără încręțituri
- Setul include cilindru, furtun și pompă manuală, acționată cu aer sau acționată electric
- Seturile sunt de asemenea disponibile și fără accesorii hidraulice
- Papucii de îndoire și cadrul de îndoire au greutate redusă și sunt realizați din aluminiu tratat termic
- Toate seturile includ cutia robustă din oțel
- Toate seturile includ indicator de unghi BZ-12091, pentru o îndoire precisă
- Papucul BZ-12377 cu bolț de blocare este inclus în fiecare set
- Seturile de îndoit țevi Eject-O-Matic™ (modelele STB-202) au cilindru cu dublă acțiune pentru a scoate țevă din papucul de îndoire.



▲ Operație de îndoire tip one shot.

▼ TABEL DE SELECTARE

Gama diametru exterior țevă (inci)		Număr model set	Pompă manuală *	Pompă aer *	Pompă electrică *		Cilindru *	Furtun *	Cap*	 (kg)
One Shot	Sweep									
1/2 - 2	-	STB-101X	-	-	-	-	-	-	A-12	40
		STB-101N	-	-	-	-	RC-1010	HC-7206	A-12	48
		STB-101H	P-392	-	-	-	RC-1010	HC-7206	A-12	52
		STB-101A	-	PATG-1102N	-	-	RC-1010	HC-7206	A-12	54
		STB-101E	-	-	PUJ-1200E ²⁾	-	RC-1010	HC-7206	A-12	57
1 - 2	2 1/2 - 4	STB-221X	-	-	-	-	-	-	A-29	104
		STB-221N	-	-	-	-	RC-2510	HC-7206	A-29	119
		STB-221H	P-80	-	-	-	RC-2510	HC-7206	A-29	130
1 1/4 - 4	-	STB-202X ¹⁾	-	-	-	-	-	-	A-29	143
		STB-202N ¹⁾	-	-	-	-	RR-3014	HC-7206 (2x)	A-29	174
		STB-202E ¹⁾	-	-	-	ZU4408SE ²⁾	RR-3014	HC-7206 (2x)	A-29	212

* Consultați capitolele corespunzătoare ale acestui catalog pentru specificațiile detaliate.

¹⁾ Eject-O-Matic™

²⁾ Pentru aplicații de 115 volți înlocuiți ultima literă a numărului modelului setului și pompei din 'E' în 'B'.

Seturi de îndoit țevi

Dia- metru exterior țevă (inci)	Gro- sime per-ete (mm)	Cate- gorie țevă *	Raza de îndoire inter- ioară (inci)	STB-101 ø ½ - 2" One Shot	STB-221 ø 1 - 2" One Shot ø 2¼ - 4" Sweep	STB-202 ø 1¼ - 4" One Shot	Papuc îndoire One Shot Număr model	Papuc îndoire Sweep Număr model
½	2,8	40	2 ⁷ / ₈	Da	-	-	BZ-12011	-
	3,7	80		Da	-	-		
	4,7	160		WS	-	-		
	7,5	DEH		WS	-	-		
¾	2,9	40	4	Da	-	-	BZ-12021	-
	3,9	80		Da	-	-		
	5,5	160		WS	-	-		
	7,8	DEH		WS	-	-		
1	3,4	40	5 ¹ / ₈	Da	Da	-	BZ-12031	-
	4,5	80		Da	Da	-		
	6,4	160		WS	WS	-		
	9,1	DEH		-	WS	-		
1¼	3,6	40	6 ⁷ / ₁₆	Da	Da	Da	BZ-12041	-
	4,9	80		Da	Da	Da		
	6,4	160		WS	WS	Da		
	8,7	DEH		-	WS	WS		
1½	3,7	40	7 ⁵ / ₁₆	Da	Da	Da	BZ-12051	-
	5,1	80		Da	Da	Da		
	7,1	160		WS	WS	Da		
	10,2	DEH		-	WS	WS		
2	3,9	40	8 ⁵ / ₁₆	-	Da	Da	BZ-12061	-
	5,5	80		-	Da	Da		
	8,7	160		-	WS	Da		
2½	5,2	40	9½	-	Da	Da	BZ-12341	BZ-12382
	7,0	80		-	WS	Da		
	9,5	160		-	WS	Da		
3	5,5	40	11¼	-	Da	Da	BZ-12351	BZ-12383
	7,6	80		-	WS	Da		
3½	5,7	40	15½	-	Da	Da	BZ-12391	BZ-12384
	8,1	80		-	WS	Da		
4	6,0	40	17¾	-	Da	Da	BZ-12392	BZ-12385
	8,6	80		-	-	Da		

*Categorie teva: 40 = Standard; 80 = Extra grea; 160 = Dublu Extra grea;

DEH = Double Extra Heavy (puțin mai groasă de 160);

WS = Poate fi îndoită folosind un distanțier mai mare pentru papuc.

Seria STB



Diametru exterior țevă:

ø ½ - 4 inci

Grad de îndoire maxim:

90°

Presiune de operare maximă:

700 bari



Toate seturile de dispozitive de îndoit țevi sunt concepute pentru a îndoii țevi din oțel moale. Pentru alte materiale, consultați Enerpac.

Ansamblu cadru	Soli pivot	Papuci pivot	Papuci de îndoire incluși (Papucii cu marcajul ³ sunt Sweep, toți ceilalți papuci sunt One shot)								Număr model set	
BZ-12371	BZ-12375	BZ-12071	BZ-12011	BZ-12021	BZ-12031	BZ-12041	BZ-12051	BZ-12061	-	-	STB-101X	
			-	-	-	-	-	-	-	-	STB-101N	
			-	-	-	-	-	-	-	-	-	STB-101H
			-	-	-	-	-	-	-	-	-	STB-101A
			-	-	-	-	-	-	-	-	-	-
BZ-12372	BZ-12376	BZ-13401	BZ-12031	BZ-12041	BZ-12051	BZ-12061	BZ-12382 ³	BZ-12383 ³	BZ-12384 ³	BZ-12385 ³	STB-221X	
			-	-	-	-	-	-	-	-	STB-221N	
			-	-	-	-	-	-	-	-	-	STB-221H
BZ-12374	BZ-12376	BZ-13401	-	BZ-12041	BZ-12051	BZ-12061	BZ-12341	BZ-12351	BZ-12391	BZ-12392	STB-202X ¹	
			-	-	-	-	-	-	-	-	STB-202N ¹	
			-	-	-	-	-	-	-	-	-	STB-202E ¹